

Нов стандарт

SOLOLIFT2, новият еталон
за чистота и надеждност



Малки подемни станции
за пренос на отпадни води



SOLOLIFT2 - идеалното решение за всяка ситуация



- 1 SOLOLIFT2 WC-1
- 2 SOLOLIFT2 WC-3
- 3 SOLOLIFT2 CWC-3
- 4 SOLOLIFT2 C-3
- 5 SOLOLIFT2 D-2

Гамата Grundfos SOLOLIFT2 е бъдещият стандарт за малки подемни станции. Новата концепция включва разнообразие от впечатляващи предимства. SOLOLIFT2 предлага значителни подобрения в надеждността, монтажа и обслужването на малки подемни станции.

Новата професионална режеща система значително намалява риска от задръстване. Наред с това, агрегатът на електродвигателя е конструиран така, че може да бъде отстранен напълно, без да е необходимо да демонтирате резервоара. Това спестява време при обслужване и намалява разходите за монтаж. При спешни случаи е възможно дори безопасно и лесно обслужване от собствениците на жилища с помощта на отвертка. Системата остава напълно затворена.

Вече не трябва да си цапате ръцете!

Петте модела от гамата SOLOLIFT2 работят чисто и надеждно и покриват почти всички общи приложения за пренос на отпадни води над и под нивото на главната канализация. С универсалните си връзки системата SOLOLIFT2 е идеален заместител на почти всички налични на пазара решения.

Предимства на гамата SOLOLIFT2

- › Специални, високопроизводителни двигатели
- › Елегантен дизайн и компактни размери
- › **Уникална възможност** за избор на вертикален или хоризонтален изход за лесна замяна или за нови инсталации
- › Вградена защита на двигателя
- › Отстраняване на агрегата на електродвигателя без необходимост от демонтаж на контейнера (не изисква контакт с нечистотиите в системата!)

Изпълнение WC/CWC

- › Еднакъв агрегат на електродвигателя за всички WC модели (взаимозаменяемост)
- › Професионална и здрава режеща система
- › Гнездо за монтиране на звукова аларма

Изпълнение C-3

- › 20 mm свободен проход
- › Регулируемо ниво на превключване
- › Подходящи за употреба до 90 °C (до 30 минути/час)

Изпълнение D-2

- › Много компактна конструкция
- › Изключително нисък профил до 60 mm

SOLOLIFT2 WC-1



Връзки	Напрежение	Входна мощност	Тегло	Макс. темп. на течността
1 x DN 100 (WC) 1 x DN 40	1 x 220-240 V 50 Hz	620 W	7,3 kg	50 °C

Продуктов No 9775314

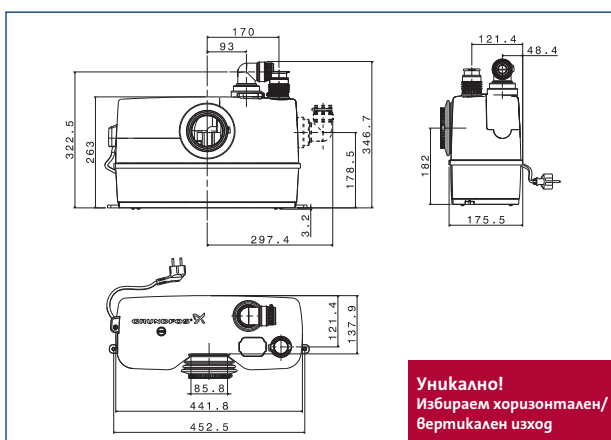

SOLOLIFT2 WC-3



Връзки	Напрежение	Входна мощност	Тегло	Макс. темп. на течността
1 x DN 100 (WC) 1 x DN 40 2 x DN 40/50	1 x 220-240 V 50 Hz	620 W	7,3 kg	50 °C

Продуктов No 9775315

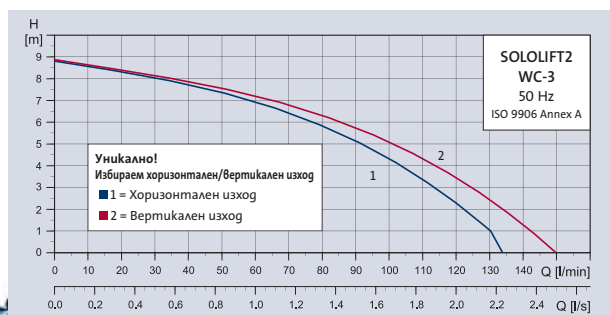
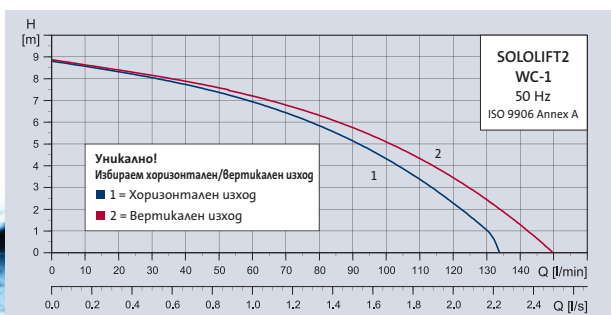
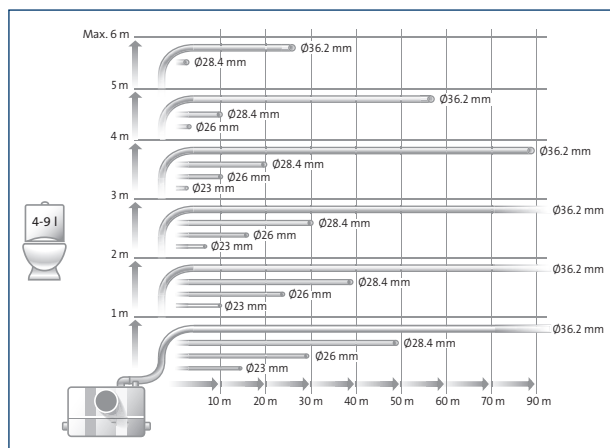
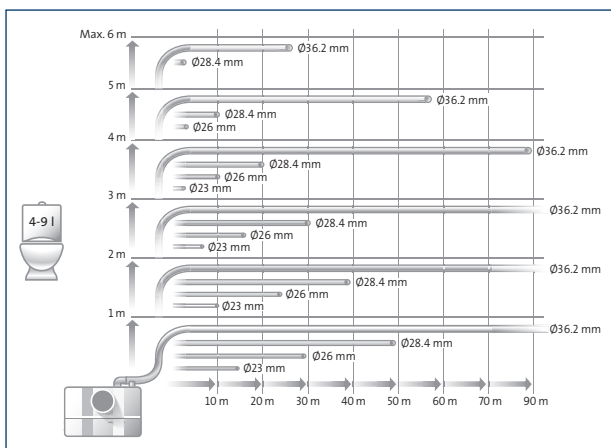
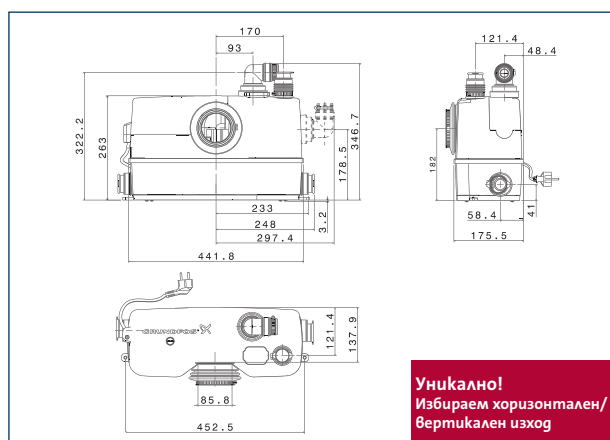

SOLOLIFT2 CWC-3

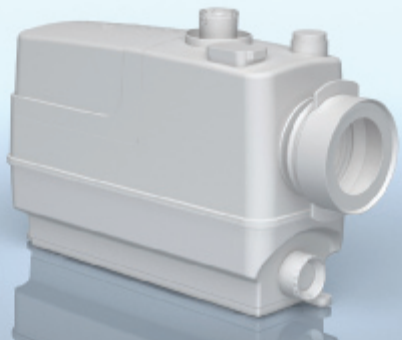

Връзки	Напрежение	Входна мощност	Тегло	Макс. темп. на течността
1 x DN 100 (WC) 1 x DN 40 2 x DN 40/50	1 x 220-240 V 50 Hz	620 W	7,1 kg	50 °C

Продуктов No 97775316

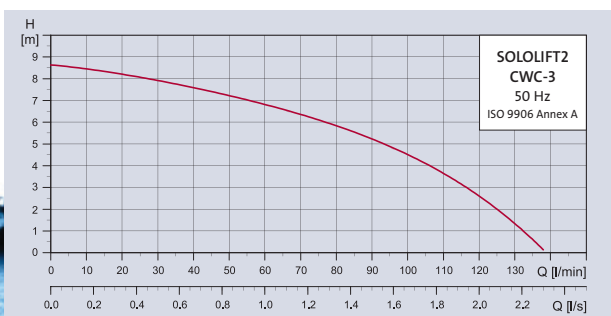
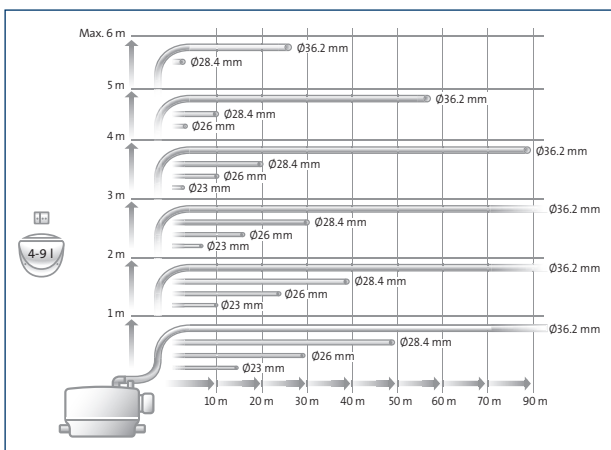
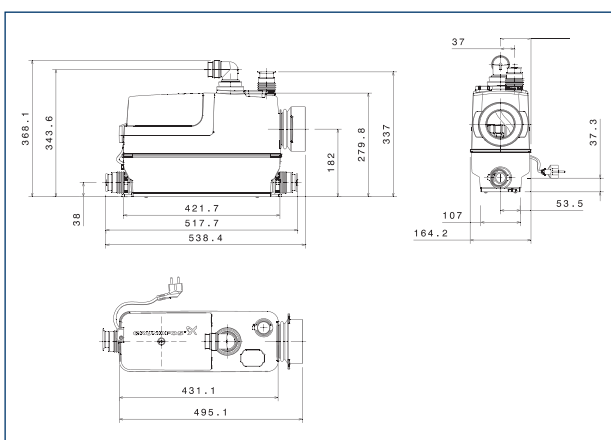

SOLOLIFT2 C-3

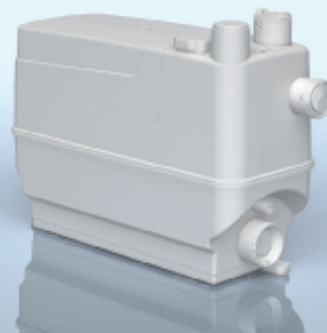

Връзки	Напрежение	Входна мощност	Тегло	Макс. темп. на течността
1 x DN 40 2 x DN 40/50	1 x 220-240 V 50 Hz	640 W	6,6 kg	75 °C / 90 °C го 30 мин./час

Продуктов No 97775317

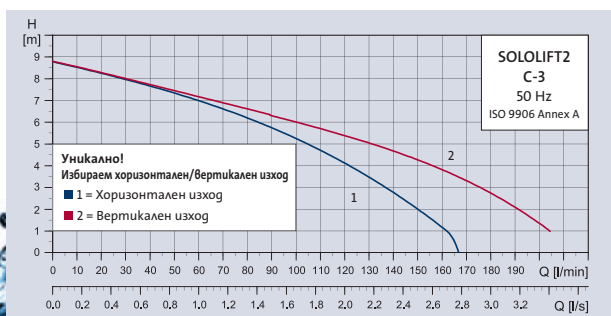
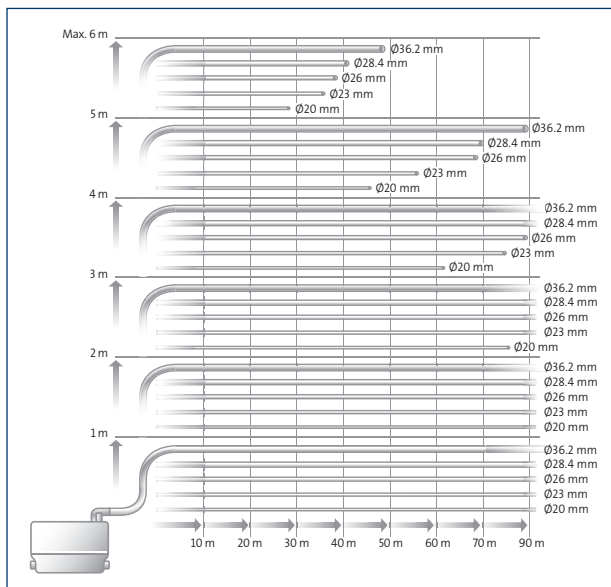
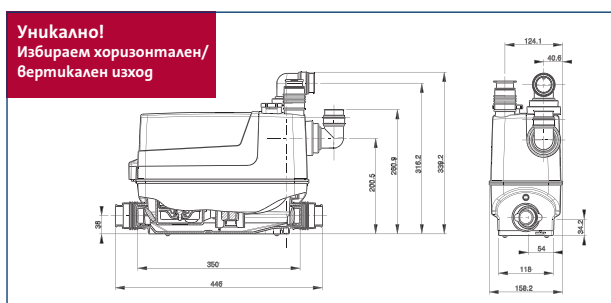

SOLOLIFT2 D-2







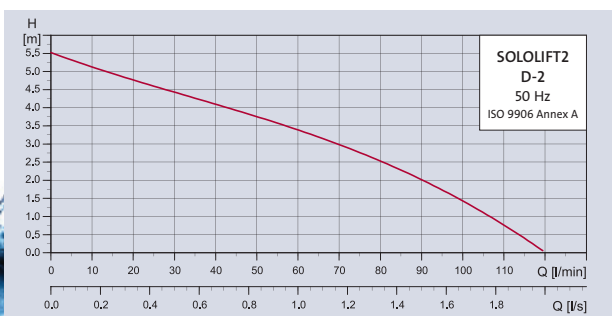
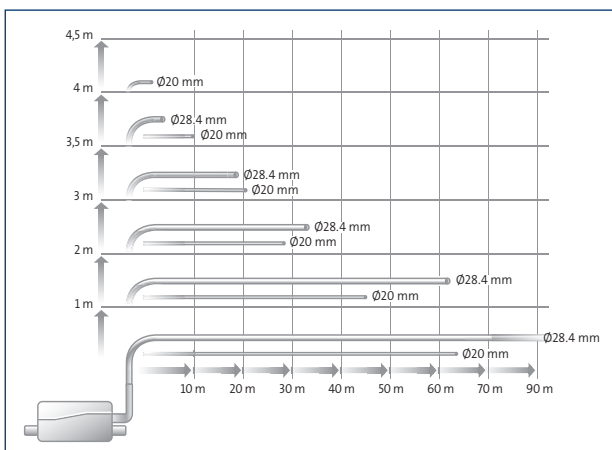
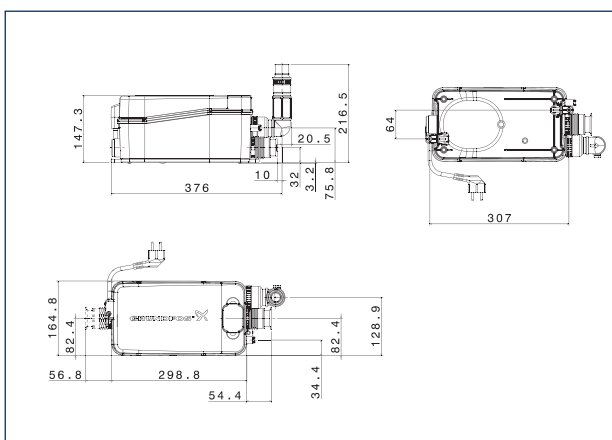













Връзки	Напрежение	Входна мощност	Тегло	Макс. темп. на течността
2 x DN 40	1 x 220-240 V 50 Hz	280 W	4,3 kg	50 °C

Продуктов No 97775318

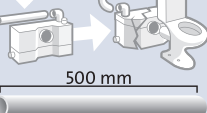

Приложения

SOLOLIFT2		WC-1 	WC-3 	CWC-3 	C-3 	D-2 
Продуктов No		97775314	97775315	97775316	97775317	97775318
Приложение	Стойща тоалетна чиния 	●	●			
	Окачена тоалетна чиния 			●		
	Писоар 	●	●	●		
	Окачена мивка 	●	●	●	●	●
	Биде 		●	●	●	●
	Душ 		●	●	●	●
	Вана 				●	
	Пералня 				●	
	Съдомиялна 				●	
	Стойща мивка 				●	
Акесоари	Алармен модул 97772315 	●	●	●		
	Комплект за подмяна 97772316  500 mm	●	●	●	●	
	Алармено реле ICA2 96649044 				●	
Магнитен поплавък 97775337 						

The name Grundfos, the Grundfos logo, and the payoff.
Be-think-innovate are registered trademarks owned by Grundfos Management A/S or Grundfos A/S, Denmark.
All rights reserved worldwide.